

# Végtelen biztonság



**Beütődés elleni védőszivacsok:  
Élvédők, felületvédők, csővédők, sarokvédők, falvédők**

Robotex Kiadói Üzletág Kft.  
Munka-és Tűzvédelmi Szaküzlet  
1138 Budapest  
Tomori köz 13.

Tel.: +36 1 329 7472  
+36 1 350 1236  
+36 30 535 4503  
Fax: +36 1 236 0481

info@robotex.hu  
www.robotex.hu

## Színek

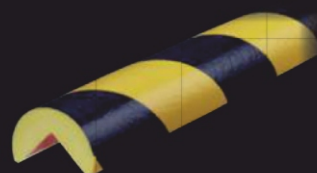

Fekete-sárga

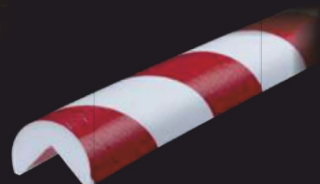

Piros-fehér

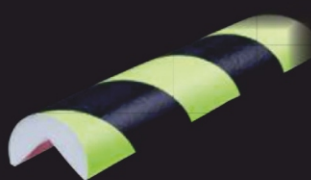

Fluoreszkáló  
(nappali fényviszonyban)

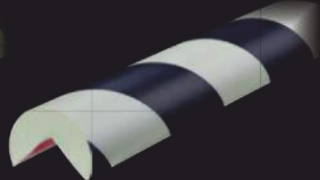

Utánvilágító  
(sötétben világít)



Fehér

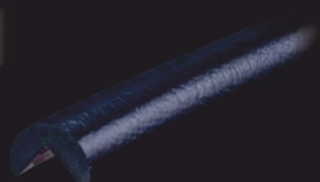

Fekete



Sztenderd hosszuk 1 m-es darab, vagy 5 m-es tekercs. A profilok vághatóak és kérés alapján 50 m-es folytonos tekercsben is rendelhetőek.

Robotex Kiadói Üzletág Kft.  
Munka-és Tűzvédelmi Szaküzlet  
1138 Budapest  
Tomori köz 13.

Tel.: +36 1 329 7472  
+36 1 350 1236  
+36 30 535 4503  
Fax: +36 1 236 0481

[info@robotex.hu](mailto:info@robotex.hu)  
[www.robotex.hu](http://www.robotex.hu)

## FIGYELMEZTETŐ ÉS VÉDŐSZIVACSON

Figyelmeztető és védőszivacs termékcsaládunk úgy működik, akár a lökhárító az autókon, felfogja, továbbá elnyeli az ütközéseket ezáltal védi az embereket, gépeket, környezetet a sérülésektől, illetve károsodásoktól.

Mindez azt is jelenti, hogy töredékére csökkenthetőek a balesetek, ezáltal a munkatársak hiányzása. A termékcsalád használatával továbbá minimalizálható az az idő, amit a károk helyreállításával kell töltenie.

A fekete és sárga szín igen figyelemfelkeltő, ezért megfelelően mutat rá a veszélyes sarkokra, résekre és akadályokra, így azok könnyen észlelhetővé válnak, ezáltal csökkentik a balesetek számát.

A védőszivacs termékcsalád ellenáll  $-40^{\circ}\text{C}$  –tól  $100^{\circ}\text{C}$  hőmérsékletig, valamint nyirkosság tűrő, ezért sok oldalúan felhasználható, akár bel-akár kültéren egyaránt. Például remekül telepíthető szállítási útvonalakon, a cég helyiségeiben, gépeken, falakon, átjárókon, polcoknál, kapukon és még sorolhatnánk.

## SPECIÁLIS GYÁRTÁSI TECHNOLÓGIA

A speciális, védett gyártási technológiának köszönhetően a figyelmeztető és beütődés elleni védőszivacsok különösen rugalmasak, így elnyelik az ütközésekben keletkező erőt, mindemellett könnyen telepíthetőek ívelt tárgyakra. Még egy termékjelző, hogy a termékek felszíne védett a szín fakulása ellen, akár durva körülmények között létrejövő kopás esetén is.

A titok a védőszivacs tervezésében: A védőszivacs belseje, vagy magja poliuretán habból készül. Ez a mag poliuretán fóliával burkolt, amely a hab gyártása során kerül helyére.

A színállóság pedig a színek alkalmazásában rejlik. Azáltal, hogy ellentétes festési technikát alkalmazunk a fólia befelé néző oldalán, a fólia önmaga is védi a festéket, így a figyelmeztető színek a helyükön maradnak, még erős kopás esetén is.

A fény- és öregedésálló, nagy teljesítményű ragasztó réteg kerül a védőszivacs belső részére, vagy hátoldalára.

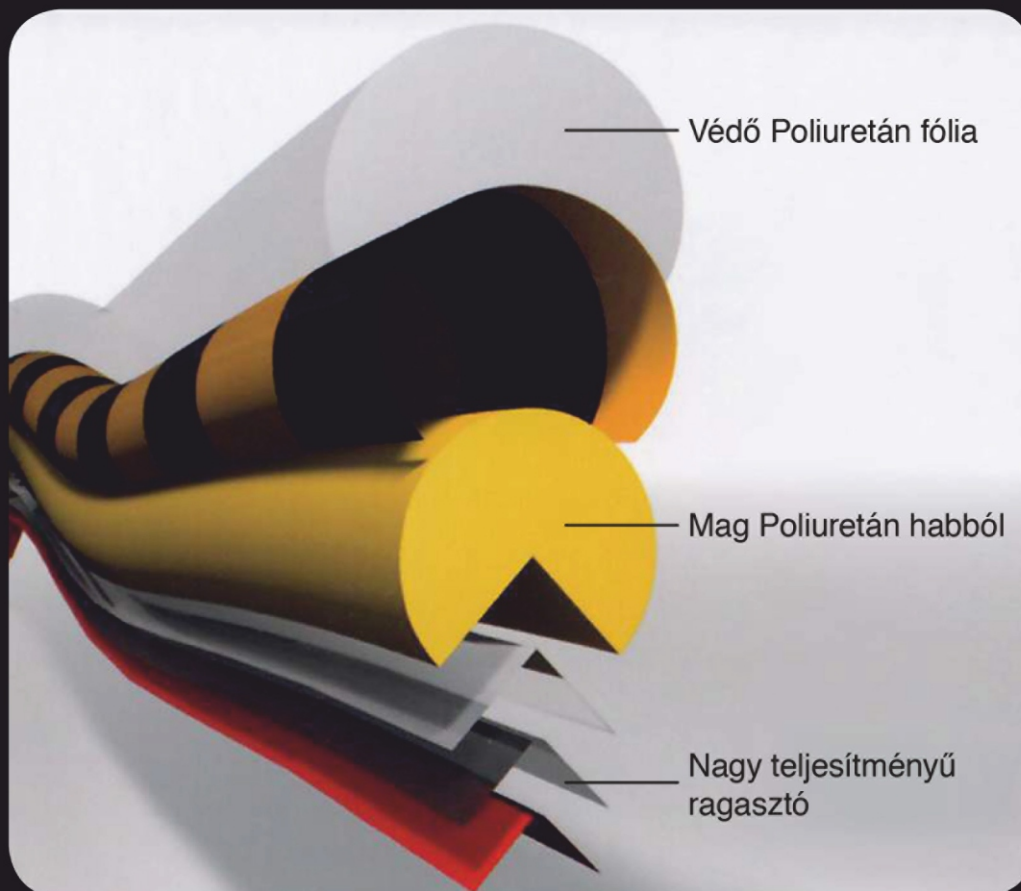

## 2D sarokvédők:



A típusú



E típusú



H típusú

## 3D sarokvédők:



A típusú



E típusú



H típusú



- Jelöli és véd a veszélyekkel szemben,
- csökkentheti a munkavállalók hiányzását,
- kül- és beltéri alkalmazás egyaránt,
- egyedi igényeknek megfelelő hosszúság 50 m-ig,
- nagyon hatékony figyelmeztető képesség,
- könnyű telepítés,
- robusztus és ellenálló,
- csökkenti a károsodásból adódó költségeket.

Robotex Kiadói Üzletág Kft.  
Munka-és Tűzvédelmi Szaküzlet  
1138 Budapest  
Tomori köz 13.

Tel.: +36 1 329 7472  
+36 1 350 1236  
+36 30 535 4503  
Fax: +36 1 236 0481

info@robotex.hu  
www.robotex.hu

# Védőszivacs termékek áttekintése

A legszélesebb körű beütődésgátlás

R O B O T E X



## Felületvédők:



F típus



D típus



S típus

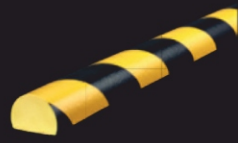

C típus



C+ típus

## Élvédők:



CC típus



G típus



BB típus

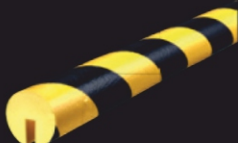

B típus



B+ típus

ÚJ

## Sarokvédők:



A típus



A+ típus



AA típus



E típus



H típus

## Csővédők:



H+ típus



Flex típus



W típus



R30 típus



R50 típus

ÚJ

## Falvédő készlet:



Falvédő készlet  
F típus



Falvédő készlet  
S típus

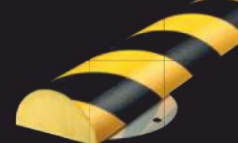

Falvédő készlet  
C+ típus



Falvédő készlet  
A típus

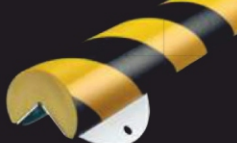

Falvédő készlet  
A+ típus



Falvédő készlet  
E típus



Falvédő készlet  
H+ típus



Mágneses kivitelben  
is elérhető

Robotex Kiadói Üzletág Kft.  
Munka-és Tűzvédelmi Szaküzlet  
1138 Budapest  
Tomori köz 13.

Tel.: +36 1 329 7472  
+36 1 350 1236  
+36 30 535 4503  
Fax: +36 1 236 0481

info@robotex.hu  
www.robotex.hu

# Újdonság!

ROBOTEX 

Amikor az általános profil nem jó, flexibilis megoldás kell!

Legyen szó raktárakról, parkolókról vagy gyártócsarnokokról, W profilunkkal flexibilis megoldást biztosítunk azokban az esetekben, amikor a többi profil belső szöge nem nyújt megoldást és nem vagy nem kellő eredményességgel illeszthető. Az innováció abban rejlik, hogy a termék 45°-os éltől 160°-os élig telepíthető. Ezáltal majdnem sík felülettől kezdve egészen éles szögig a felületvédelem megvalósítható a W profillal. A poliuretán alapanyag a legerősebb ütközéseket is elnyeli rugalmasságának köszönhetően. Így az alkalmazottakat, az épületet, a gépeket, továbbá a raktárkészletet is biztonságban tudhatja, amennyiben ezt a flexibilis megoldást választja.

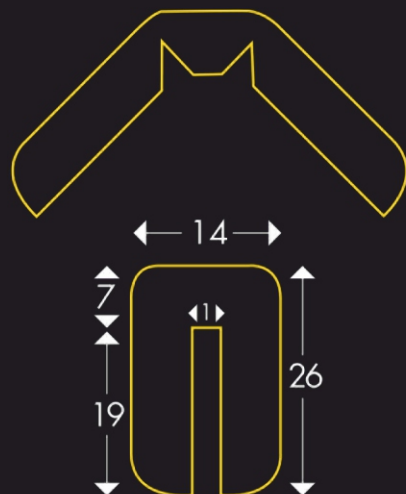

# Újdonság!



Mágneses védőszivacs, amikor ideiglenesen szükséges a védelem

Biztonságosabbá szeretne tenni gyorsan vagy éppen ideiglenesen egy veszélyes területet? Erre kínálunk megoldást mágneses védőszivacsainkkal, amelyeket könnyen és rövid idő alatt telepíthet, de ugyanilyen gyorsan szedhet le vagy helyezhet át egy másik területre. A felhelyezést követően megbízható védelemben részesítheti dolgozóit, a felszereléseket, épületrészeit. Felületvédő szivacsok mágneses kivitelben a D és F profilokban kaphatóak és élvédő szivacsokat A és E profilok esetében gyártunk mágneses termékvariációban.

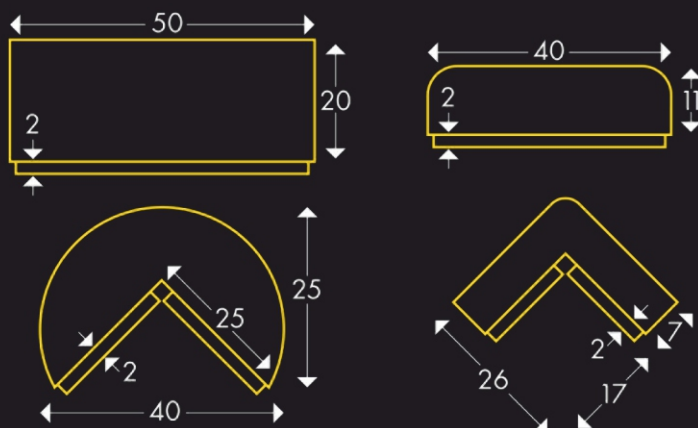

Minden méret mm-ben van megadva.

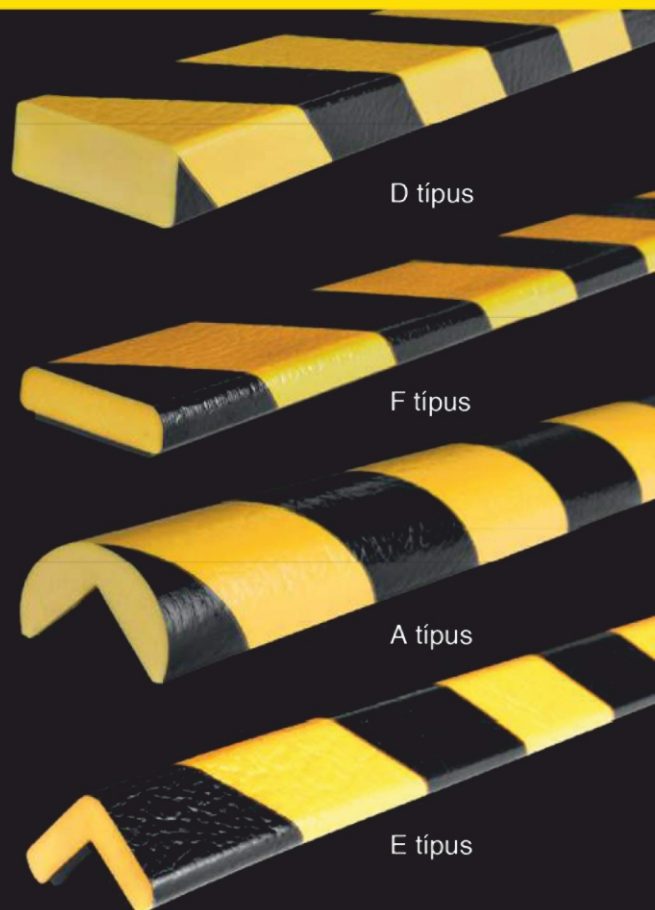

D típus

F típus

A típus

E típus

**Robotex Kiadói Üzletág Kft.**  
**Munka-és Tűzvédelmi Szaküzlet**  
1138 Budapest  
Tomori köz 13.

Tel.: +36 1 329 7472  
+36 1 350 1236  
+36 30 535 4503  
Fax: +36 1 236 0481

info@robotex.hu  
www.robotex.hu

# Védőszivacs termékek áttekintése

A legszélesebb körű beütődésgátlás

R O B O T E X



A védőszivacsokat úgy fejlesztették, hogy könnyen használhatóak legyenek minden helyzetben. Ennek érdekében tudunk ajánlani lapos profilokat a felületek védelmére, sarok profilokat 90°-os szögekre és kerek profilokat csövek védelmére. Így minden olyan veszélyes hely, ahol sérülés keletkezhet, ártalmatlanítható, ezáltal az emberek és a tárgyak is védetté válnak.

## Tűzállóság

A figyelmeztető és védőszivacs termékek tűzvédelmi szempontok szerint a következő szabványok alapján kerültek bevizsgálásra: DIN 4102 B2 és az UL 94 HB/10 mm minősítéssel rendelkeznek.

## Telepítés

Könnyen telepíthető megtisztított, zsírtalanított felületekre. Speciális helyek esetén pl.: beton, speciális, a felületnek megfelelő ragasztó alkalmazását javasoljuk.

## Ragasztási képesség

21 N/25 mm<sup>2</sup> minden típusnál kivéve a B és BB, fény és öregedésálló, módosított akrilát ragasztó.

## Termékek hosszúsága:

1 m, 5 m, 50 m-es hosszig

Robotex Kiadói Üzletág Kft.  
Munka-és Tűzvédelmi Szaküzlet  
1138 Budapest  
Tomori köz 13.

Tel.: +36 1 329 7472  
+36 1 350 1236  
+36 30 535 4503  
Fax: +36 1 236 0481

info@robotex.hu  
www.robotex.hu



